



**Уважаемый покупатель,  
благодарим Вас за выбор продукции «Бирюса»!**

Если у Вас возникнут вопросы, связанные с качеством или сервисным обслуживанием продукции «Бирюса», Вы можете обратиться в отдел сервисного обслуживания по телефону **8 800 250 0014** (бесплатный звонок из любого региона РФ), режим работы - пн-пт 04:00-13:00 (MSK).

Дополнительную информацию Вы можете найти на нашем сайте [www.biryusa.ru](http://www.biryusa.ru)

**Перед началом эксплуатации настоятельно рекомендуем ознакомиться с настоящим руководством!**

## **СОДЕРЖАНИЕ**

<b>ОБЩИЕ СВЕДЕНИЯ</b>	<b>2</b>
<b>ТРЕБОВАНИЯ БЕЗОПАСНОСТИ</b>	<b>3</b>
<b>ПОДГОТОВКА К ЭКСПЛУАТАЦИИ</b>	<b>4</b>
Снятие упаковки	4
Установка витрины	4
Выравнивание витрины	4
Минимальное общее пространство, необходимое для эксплуатации витрины	5
Установка ручки	5
Установка нижней накладки	5
Установка заглушек	5
Уборка	6
Подключение холодильника	6
Размещение емкостей	6
<b>КОМПЛЕКТАЦИЯ</b>	<b>7</b>
Бирюса 1501, 1502, 1503, 1504	7
Бирюса 2501, 2502, 2503, 2504	8
Бирюса 2505, 2506, 2507	9
<b>ЭКСПЛУАТАЦИЯ</b>	<b>10</b>
Включение холодильника	10
Выключение холодильника	10
Работа электронного блока	10
Коды сигнализации	10
Бактерицидный светильник	11
<b>ОБСЛУЖИВАНИЕ И УХОД</b>	<b>11</b>
<b>ВОЗМОЖНЫЕ НЕИСПРАВНОСТИ И МЕТОДЫ ИХ УСТРАНЕНИЯ</b>	<b>12</b>
<b>УТИЛИЗАЦИЯ</b>	<b>12</b>
<b>ТЕХНИЧЕСКИЕ ХАРАКТЕРИСТИКИ</b>	<b>13</b>

## ОБЩИЕ СВЕДЕНИЯ

Шкафы холодильные «Бирюса» (далее по тексту - холодильники) предназначены для временного хранения медицинских отходов класса Б (эпидемиологически опасные отходы, инфицированные и потенциально инфицированные микроорганизмами 3-4 групп патогенности, в том числе: материалы и инструменты, предметы, загрязненные кровью и (или) другими биологическими жидкостями; патологоанатомические отходы; органические операционные отходы (органы, ткани); пищевые отходы и материалы, контактировавшие с больными инфекционными болезнями, вызванными микроорганизмами 3-4 групп патогенности) в лечебно-профилактических учреждениях.

Хранение (накопление) более 24 часов необеззараженных медицинских отходов класса Б осуществляется в холодильниках моделей **1501, 1502, 1503, 1504, 2501, 2502, 2503, 2504** не более 7 суток, в холодильнике моделей **2505, 2506, 2507** - до одного месяца с начала момента накопления отходов.

Применение холодильников «Бирюса», предназначенных для временного хранения медицинских отходов класса Б, для других целей не допускается.

Холодильники могут комплектоваться одноразовыми и многоразовыми емкостями, баками желтого цвета, предназначенными для хранения медицинских отходов класса Б.

Холодильники оснащены бактерицидным светильником, предназначенным для обеззараживания внутренних поверхностей холодильника и емкостей для хранения медицинских отходов.

Холодильники оснащены механическим замком, позволяющим ограничить доступ к хранящимся в холодильнике отходам.

Для удобства перемещения холодильники оснащены колесными опорами.

Холодильники заправлены озонобезопасным хладагентом R600a.

Холодильники соответствуют требованиям ТР ТС 004/2011, ТР ТС 010/2011, ТР ТС 020/2011.

## ТРЕБОВАНИЯ БЕЗОПАСНОСТИ

При эксплуатации холодильников соблюдайте правила безопасности:

- Перед подключением холодильника к электрической сети необходимо проверить исправность розетки и отсутствие повреждений шнура питания и вилки.
- При повреждении шнура питания, во избежание опасности поражения электрическим током, он должен быть заменен специалистом сервисного центра или аналогичным квалифицированным персоналом.
- При наличии признаков замыкания токоведущих частей на корпус холодильника (пощипывание при касании к металлическим частям), необходимо отключить холодильник от сети и обратиться в сервисный центр для устранения неисправности.
- Не прикасайтесь одновременно к холодильнику и устройствам, имеющим естественное заземление (газовые плиты, радиаторы отопления, водопроводные краны и т.п.).
- Необходимо отключать холодильник от сети во время уборки внутри и снаружи, мытья полов под холодильником, устранения неисправностей.

### ВНИМАНИЕ!

- Данные холодильники не предназначены для использования людьми (включая детей), у которых есть физические, нервные или психические отклонения или недостаток опыта и знаний, за исключением случаев, когда за такими лицами осуществляется надзор или проводится их инструктирование относительно использования холодильников лицом, отвечающим за их безопасность!
- Не допускайте повреждения контура холодильной системы!
- Не загромождайте вентиляционные отверстия холодильника!
- Не используйте электрические приборы внутри холодильника, если только они не являются типом, рекомендуемым изготовителем!
- Холодильники заправлены легковоспламеняющимся хладагентом R600a, поэтому при транспортировании и установке холодильника необходимо следить за тем, чтобы ни один из элементов контура, по которому циркулирует хладагент, не был поврежден. При наличии подобных повреждений, в помещении, в котором находится холодильник, запрещается пользоваться открытым пламенем или другими источниками воспламенения до тех пор, пока это помещение не будет тщательно проветрено.

Чтобы холодильник работал исправно и прослужил Вам долго, необходимо соблюдать ряд ограничений:

### ЗАПРЕЩАЕТСЯ!

- Транспортировать холодильник в горизонтальном положении за исключением случаев, когда это допускается маркировкой на упаковке холодильника!
- Эксплуатировать холодильник с открытой дверью!
- Эксплуатировать холодильник с поврежденной дверью!
- Эксплуатировать холодильник под воздействием атмосферных осадков, прямых солнечных лучей!
- Эксплуатировать холодильник в помещениях, отличающихся повышенной влажностью (потолок, стены и предметы, находящиеся в помещении, покрыты влагой), а также в помещениях с токопроводящими полами! Холодильник – это, в первую очередь, электрический прибор и использование его при высокой влажности может привести к замыканию или удару электрическим током!
- Использовать для подключения холодильника к электрической сети переходники, двойники, тройники и удлинительные шнуры, так как это может вызвать возгорание!
- Касаться компрессора во время работы, так как при работе он нагревается до температуры 90 °С!
- Эксплуатировать холодильник при отсутствии сосуда для талой воды на компрессоре, так как попадание воды на реле компрессора может привести к короткому замыканию!
- Устанавливать на холодильник электронагревательные приборы, так как это может вызвать возгорание!
- Ставить на холодильник емкости с жидкостями, так как это может быть причиной попадания жидкости на электросистему холодильника!
- Эксплуатировать холодильник при неисправном вентиляторе!
- Вставлять в отверстие для циркуляции воздуха какие-либо предметы, способные повредить вентилятор!
- Располагать емкости для хранения отходов на расстоянии менее 20 мм от задней стенки внутреннего шкафа холодильника!
- Самостоятельно вносить изменения в конструкцию холодильника! Это может привести к поломке или неправильной работе холодильника. Нарушение электрической схемы холодильника может привести к замыканию и, как следствие, к возгоранию!
- Устанавливать холодильник на деревянные ящики, столы, стулья, в ниши и т.п.

## ПОДГОТОВКА К ЭКСПЛУАТАЦИИ

### Снятие упаковки

- Разрежьте упаковочные ленты, аккуратно снимите упаковку.

Перед началом эксплуатации также необходимо снять защитную пленку с деталей холодильника (светодиодного светильника, дисплея контроллера и т.д.).

### Бирюса 1501, 1502, 1503, 1504

- Аккуратно, не допуская ударов, положите холодильник на заднюю стенку.
- С помощью гаечного ключа на 13 отверните крепежные болты деревянного дна и снимите дно. После этого в резьбовые отверстия вверните регулировочные опоры, входящие в комплектацию. Опора выполнена в виде шестигранника и, если вкручивание её затруднено, воспользуйтесь для поворота ключом на 27.
- Поставьте холодильник в вертикальное положение.

### Установка холодильника

- Пол помещения, в котором устанавливается холодильник, должен быть ровным и прочным.
- холодильник необходимо установить в месте, защищенном от прямого солнечного света, на расстоянии не менее 5 см от препятствий и не менее 50 см от источников тепла (осветительных, нагревательных приборов и т.п.).
- Для обеспечения циркуляции воздуха над холодильником должно быть свободное пространство не менее 10 см.
- Для удобства перемещения холодильники оснащены колесными опорами.
- При необходимости возможно произвести перенавеску двери холодильника на открывание в противоположную сторону. Перенавеска двери не относится к гарантийным обязательствам и производится персоналом сервисного центра (за отдельную плату).

### ВНИМАНИЕ!

**Холодильник предназначен для эксплуатации в сухом вентилируемом помещении с температурой окружающего воздуха от 16 до 32 °С при относительной влажности не более 75%.**

### Выравнивание холодильника

- Выравнивание холодильника в горизонтальной плоскости осуществляется вкручиванием или выкручиванием регулировочных опор.
- Для самопроизвольного закрывания двери рекомендуется установить холодильник с небольшим наклоном назад (5–7 мм) от вертикальной оси.

### ВНИМАНИЕ!

**При выравнивании холодильника необходимо убедиться в его устойчивом положении для предотвращения появления вибрации и шумов в процессе эксплуатации.**

Минимальное  
общее  
пространство,  
необходимое  
для  
эксплуатации  
холодильника

Модели	Размеры пространства, необходимого для эксплуатации холодильника, мм				
	А	Б	В	Г	Д
Бирюса 2501, 2502, 2503, 2504, 2505, 2506, 2507	600	630	590	1160	30
Бирюса 1501, 1502, 1503, 1504	580	615	620	1140	35

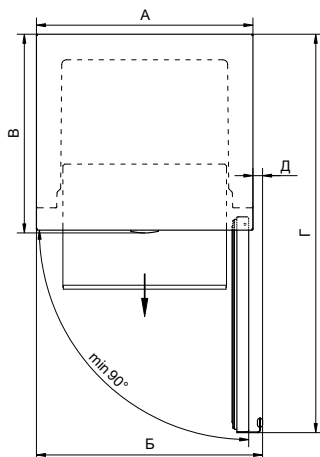

#### Установка ручки

- Расположите ручку на боковой стороне двери, совместив отверстия на ручке с отверстиями на двери.
- Закрепите ручку винтами, входящими в комплектацию.

#### Установка нижней накладки

##### Бирюса 2501, 2502, 2503, 2504, 2505, 2506, 2507

Зафиксируйте нижнюю накладку на кронштейнах двумя защелками согласно рисунку. Нижняя накладка и защелки входят в комплектацию.

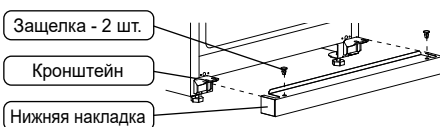

#### Установка заглушек

Перед началом эксплуатации необходимо установить заглушки в отверстия передней панели в соответствии с рисунком ниже. Заглушки входят в комплектацию.

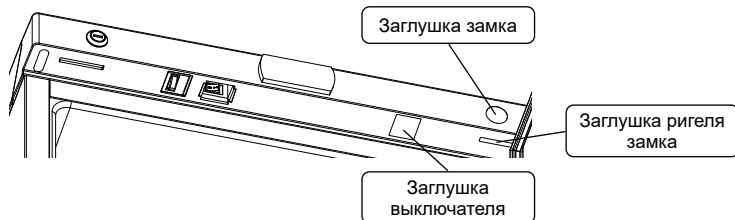

- Уборка** Перед подключением холодильника к сети электропитания рекомендуется вымыть внутренние и внешние поверхности холодильника, а также комплектующие, мягкой тканью, смоченной в теплом мыльном растворе, промыть чистой водой, насухо вытереть и протереть холодильник в течение часа при открытой двери.
- ВНИМАНИЕ!** **Запрещается использовать для мойки холодильника абразивные пасты и мощные средства, содержащие кислоты и растворители!**
- Подключение холодильника**
- Холодильник необходимо подключать к сети переменного тока частотой 50 Гц и номинальным напряжением 230 В (холодильник может нормально функционировать при напряжении в сети от 207 до 253 В). Подключение к сети, не соответствующей указанным параметрам, может привести к выходу холодильника из строя. Если напряжение в сети не соответствует рекомендуемым параметрам, то для стабильной работы холодильника рекомендуется установить стабилизатор напряжения, рассчитанный на полную пусковую мощность не менее **1600 ВА** (приобретается в специализированном магазине).
  - Холодильники выпускаются по типу защиты от поражения электрическим током класса «I» (с заземляющим проводом), поэтому холодильник необходимо подключать только к электрической сети, имеющей заземление. Если розетка не подходит к вилке сетевого шнура холодильника, то необходимо обратиться к квалифицированному электрику для установки розетки класса защиты «I».
- ВНИМАНИЕ!**
- **Перед включением холодильника в сеть проверьте надежность крепления емкости для талой воды, расположенной над компрессором.**
  - **В случае, если холодильник хранился или транспортировался при температуре ниже 0 °С, то перед подключением к сети электропитания необходимо выдержать холодильник при комнатной температуре с открытой дверью не менее 8 часов. Включение не прогретого холодильника в сеть может привести к выходу его из строя!**
  - **Если холодильник распаковывался в горизонтальном положении, то после приведения холодильника в вертикальное положение перед включением необходимо выждать не менее 30 минут. Включение сразу может привести к выходу из строя холодильного агрегата!**
- Размещение емкостей** Размещать заполненные емкости для хранения отходов в холодильнике следует не менее чем через 4 часа после подключения к сети электропитания.

## КОМПЛЕКТАЦИЯ

### Комплектация холодильников

Бирюса 1501  
Бирюса 1502  
Бирюса 1503  
Бирюса 1504

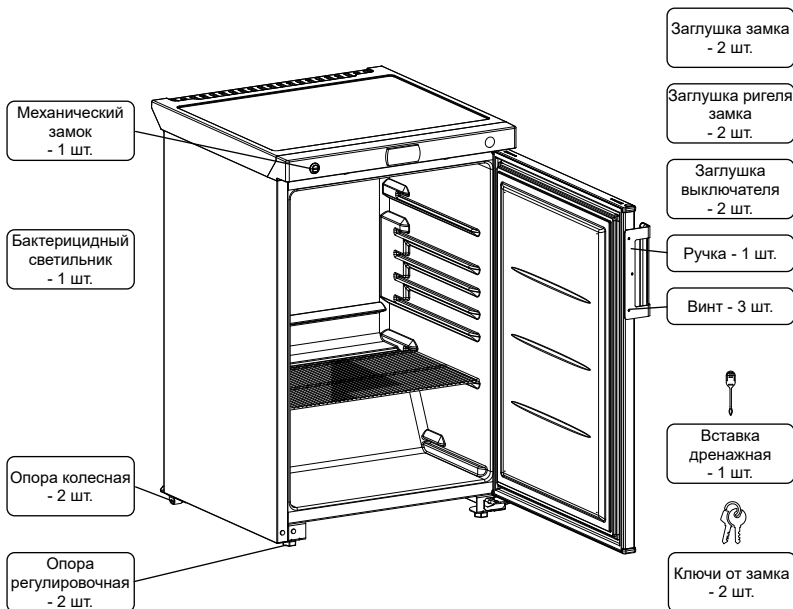

Модель	Комплектация полок	Комплектация емкостей для хранения отходов
Бирюса 1501	1 полка-решетка	-
Бирюса 1502	1 полка-решетка	1 емкость 35 л, 2 емкости 3 л
Бирюса 1503	1 полка-решетка	1 емкость 35 л, 3 емкости 2 л
Бирюса 1504	2 полки-решетки	10 емкостей 3 л

**Механический замок** Холодильники оснащены механическим замком, позволяющим ограничить доступ к хранящимся в холодильнике отходам.

**Светодиодный светильник** Холодильники оснащены светодиодным светильником. Включение и выключение светильника происходит автоматически при открытии/закрытии двери холодильника.

**Бактерицидный светильник** Холодильники оснащены бактерицидным светильником, предназначенным для обеззараживания внутренних поверхностей холодильника и емкостей для хранения медицинских отходов.

В комплектацию входит комплект эксплуатационной документации: руководство по эксплуатации, гарантийная карта, список адресов сервисных центров.

## Комплектация холодильников

Бирюса 2501  
Бирюса 2502  
Бирюса 2503  
Бирюса 2504

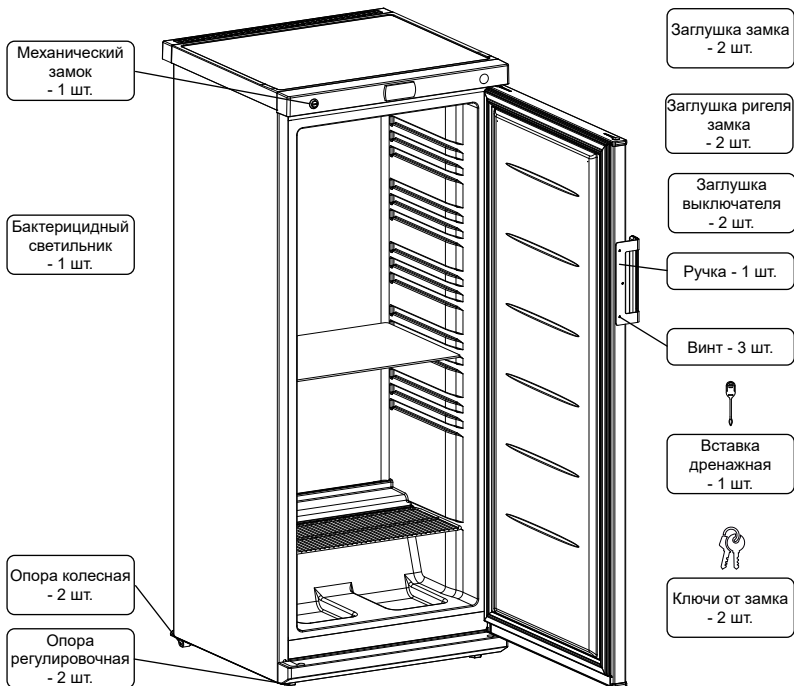

Модель	Комплектация полок	Комплектация емкостей для хранения отходов
Бирюса 2501	1 стеклянная полка, 1 полка-решетка	-
Бирюса 2502	1 стеклянная полка, 1 полка-решетка	2 емкости 35 л, 2 емкости 3 л
Бирюса 2503	1 стеклянная полка, 1 полка-решетка	1 емкость 50 л, 1 емкость 35 л, 2 емкости 3 л
Бирюса 2504	3 стеклянных полки, 2 ящика	2 емкости 33 л, 4 емкости 2 л

**Механический замок** Холодильники оснащены механическим замком, позволяющим ограничить доступ к хранящимся в холодильнике отходам.

**Светодиодный светильник** Холодильники оснащены светодиодным светильником. Включение и выключение светильника происходит автоматически при открытии/закрытии двери холодильника.

**Бактерицидный светильник** Холодильники оснащены бактерицидным светильником, предназначенным для обеззараживания внутренних поверхностей холодильника и емкостей для хранения медицинских отходов.

В комплектацию входит комплект эксплуатационной документации: руководство по эксплуатации, гарантийная карта, список адресов сервисных центров.



## Комплектация холодильников

Бирюса 2505  
Бирюса 2506  
Бирюса 2507

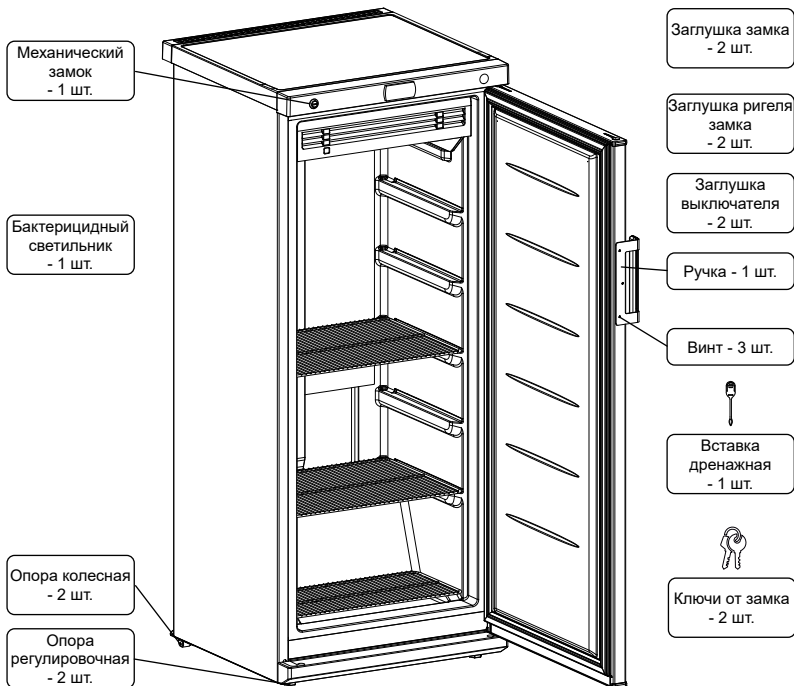

Модель	Комплектация полок	Комплектация емкостей для хранения отходов
Бирюса 2505	3 полки-решетки	-
Бирюса 2506	3 полки-решетки	1 емкость 35 л, 1 емкость 12 л, 2 емкости 3 л
Бирюса 2507	5 полок-решеток	18 емкостей 3 л

**Механический замок** Холодильники оснащены механическим замком, позволяющим ограничить доступ к хранящимся в холодильнике отходам.

**Светодиодный светильник** Холодильники оснащены светодиодным светильником. Включение и выключение светильника происходит автоматически при открытии/закрытии двери холодильника.





**Бактерицидный светильник** Холодильники оснащены бактерицидным светильником, предназначенным для обеззараживания внутренних поверхностей холодильника и емкостей для хранения медицинских отходов.

В комплектацию входит комплект эксплуатационной документации: руководство по эксплуатации, гарантийная карта, список адресов сервисных центров.

## ЭКСПЛУАТАЦИЯ

**Включение холодильника** Вставьте вилку сетевого шнура в розетку.

**Выключение холодильника** Для полного отключения холодильника от сети необходимо вынуть вилку из розетки.

**Работа электронного блока** Электронный блок позволяет регулировать и автоматически поддерживать температуру в холодильнике в диапазоне, указанном в таблице ниже. При нажатии и удержании кнопки «» в течение 1 секунды на дисплее начинает мигать значение температуры. При последующих кратковременных нажатиях кнопки «» или «» устанавливается желаемый температурный режим. Сохранение выбранного режима осуществляется кратковременным нажатием кнопки «».

При работе камеры на дисплее контроллера отображается фактическая температура внутри холодильника.

Индикация на дисплее электронного блока:

- 1 - индикатор работы компрессора;
- 2 - индикатор «Внимание»;

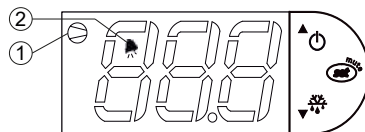



Выключение и включение контроллера осуществляется нажатием и удержанием в течение 3 секунд кнопки «». При выключенном контроллере на дисплее поочередно мигает индикация «OFF» и значение температуры внутри холодильника. Компрессор холодильника при этом отключается.



При работе холодильника с открытой дверью или загрузке в холодильник емкостей для хранения отходов возможно повышение отображаемой температуры до температуры окружающего воздуха.



Модели	Диапазон регулировки температуры	Диапазон температуры в полезном объеме
Бирюса 1501, 1502, 1503, 1504	от -1 до +5 °С	от -1 до +10 °С
Бирюса 2501, 2502, 2503, 2504	от -1 до +5 °С	от -1 до +10 °С
Бирюса 2505, 2506, 2507	от -25 до +5 °С	от -25 до +10 °С

### Коды сигнализации

Контроллер выявляет неисправности и отображает их кодом ошибки:

1. «**HI**» - световая индикация при повышении температуры внутри камеры. Отклонение температуры, при котором срабатывает звуковая сигнализация и световая индикация, указано в таблице выше. Отображение индикации «HI» чередуется с индикацией температуры на дисплее, при этом срабатывает звуковая сигнализация и загорается индикатор «», сбрасывается автоматически при возвращении температуры внутри камеры в пределы диапазона, указанного в таблице выше. При необходимости возможно отключить звуковую сигнализацию кратковременным нажатием кнопки «».

2. «**LO**» - световая индикация при понижении температуры внутри камеры. Отклонение температуры, при котором срабатывает звуковая сигнализация и световая индикация, указано в таблице выше. Отображение индикации «LO» чередуется с индикацией температуры на дисплее, при этом также срабатывает звуковая сигнализация и загорается индикатор «», сбрасывается автоматически при возвращении температуры внутри камеры в пределы диапазона, указанного в таблице выше. При необходимости возможно отключить звуковую сигнализацию кратковременным нажатием кнопки «».

3. «**dor**» - световая индикация открытой двери. При открытии двери камеры на дисплее загорается индикатор «» и мигает индикация температуры, по истечению 1 минуты отображение температуры начинает чередоваться с индикацией «dor», при этом срабатывает звуковая сигнализация. Код ошибки «dor» сбрасывается автоматически после закрытия двери. При необходимости возможно отключить звуковую сигнализацию кратковременным нажатием кнопки «».

**Изменение стандартных настроек контроллера может вызвать неисправность камеры и ведет к потере гарантийного обслуживания. Любые настройки должны производиться специалистами сервисной службы.**

## Бактерицидный светильник

Для обеззараживания внутренних поверхностей и размещаемых в холодильнике емкостей для хранения отходов холодильник оснащается бактерицидным светильником с ультрафиолетовой лампой.

**ВНИМАНИЕ!** Ультрафиолетовая лампа бактерицидного светильника содержит ртуть. При замене лампы и уборке холодильника необходимо соблюдать правила безопасного обращения с содержащими ртуть изделиями.

Включение бактерицидного светильника должно осуществляться пользователем после каждой уборки холодильника с помощью выключателя, расположенного на передней панели холодильника.

**ВНИМАНИЕ!** Не допускается включение светильника при открытой двери холодильника. При проведении дезинфекции допустимое время работы бактерицидного светильника - не более 15 минут.

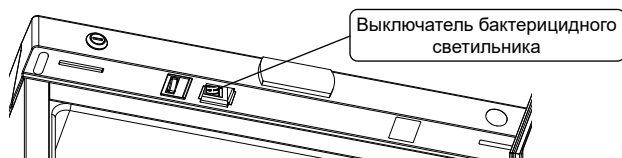

**ВНИМАНИЕ!** При продолжительном воздействии ультрафиолетового излучения бактерицидного светильника возможно потемнение и/или изменение цвета внутреннего шкафа, панели двери, комплектующих холодильника. Данное явление не влияет на функционирование холодильника и не является дефектом.

## ОБСЛУЖИВАНИЕ И УХОД

**Холодильное отделение** Испаритель холодильника размораживается автоматически. Влага, конденсирующаяся на задней стенке в виде инея или замерзших капель, оттаивает при отключении компрессора и стекает по водоотводящей системе в ёмкость для талой воды, где испаряется за счёт тепла, выделяемого компрессором.

**ВНИМАНИЕ!** • Для нормальной работы холодильника необходимо следить, чтобы дренажное отверстие не было засорено. В случае засорения его необходимо прочистить с помощью дренажной вставки, входящей в комплектацию.

Дренажная вставка

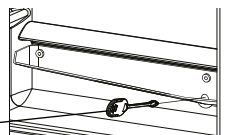

**Периодическая уборка**

- Для надежной и долговечной работы требуется производить периодическую уборку холодильника как внутри, так и снаружи.
- Для этого отключите холодильник от электрической сети.
- Вымойте внутренние и внешние поверхности холодильника мыльным раствором, промойте чистой водой, насухо протрите и проветрите в течение часа при открытой двери, после чего включите бактерицидный светильник на 15 минут.
- Пыль, которая скапливается на конденсаторе, расположенном на задней стенке холодильника, препятствует его нормальной работе и приводит к увеличению расхода электроэнергии, поэтому необходимо периодически (один раз в 6 месяцев) очищать конденсатор от пыли, используя волосяную щетку или пылесос.
- Уборку холодильников моделей **1501, 1502, 1503, 1504, 2501, 2502, 2503, 2504** следует проводить не реже одного раза в неделю.
- Уборку холодильников моделей **2505, 2506, 2507** следует проводить не реже одного раза в месяц.

**Модели 2505, 2506, 2507**

**ВНИМАНИЕ!** • Для предотвращения конденсации влаги (появления капель) на корпусе холодильника конструкцией предусмотрен обогрев шкафа с помощью встроенного теплового контура, расположенного по периметру дверного проема. В связи с этим в процессе работы компрессора корпус холодильника, уплотнитель, корпус двери могут нагреваться. Данное явление не является дефектом.

## ВОЗМОЖНЫЕ НЕИСПРАВНОСТИ И МЕТОДЫ ИХ УСТРАНЕНИЯ

Неисправность, её внешнее проявление	Вероятная причина	Метод выявления и устранения неисправности
Включенный в сеть холодильник не работает	Нет напряжения в сети	Проверить напряжение в сети
	Нет контакта вилки с розеткой	Обеспечить контакт
Отсутствует освещение внутри холодильника или не включается бактерицидный светильник, холодильник работает	Перегорел светильник	Обратиться в сервисный центр
	Неисправен выключатель освещения	
Контроллер не отображает температуру	Отсутствует питание контроллера	Обратиться в сервисный центр
Дребезжание и стук работающего холодильника	Трубопроводы холодильного агрегата касаются корпуса холодильника или стены	Устранить касание трубопроводов
	Холодильник установлен неустойчиво и на неровной поверхности	Установить холодильник на ровную поверхность, при помощи регулировочных опор отрегулировать устойчивое положение холодильника

При возникновении других неисправностей обратитесь в сервисный центр.

В процессе работы холодильника могут быть слышны:

- щелчки срабатывания датчика-реле температуры;
- журчание хладагента, циркулирующего по трубкам холодильной системы;
- легкие потрескивания при температурных деформациях материалов;
- возможны небольшие шумы (гул), вызванные работающими вентиляторами.

Данные звуки носят функциональный характер и не связаны с каким-либо дефектом.

При изготовлении теплоизоляции в качестве вспенивающего газа используется циклопентан, который дает усадку. Незначительная неровность на боковых поверхностях и задней стенке корпуса холодильника, вызванная усадкой теплоизоляции, не влияет на работоспособность и не является дефектом.

### Коды ошибок

«E0» - неисправность датчика температуры (короткое замыкание или обрыв цепи датчика). Отображение постоянное. Если активны другие предупреждения, то отображение кода ошибки мигает.

«-65» - Неисправность датчика температуры. Код ошибки мигает.

## УТИЛИЗАЦИЯ

По истечении установленного срока службы предприятие-изготовитель не несет ответственности за безопасную эксплуатацию холодильника, поэтому рекомендуется не реже одного раза в три года обращаться в авторизованный сервисный центр для профилактического осмотра или ремонта холодильника с целью обеспечения его электро- и пожаробезопасности.

Если эксплуатация холодильника в дальнейшем невозможна, рекомендуем привести его в негодность путем перерезания шнура питания (после отключения холодильника от сети).

- Корпус холодильника подлежит захоронению на полигонах бытовых и промышленных отходов в соответствии с правилами и требованиям, установленным местной администрацией;
- Компрессор, холодильный агрегат, пускозащитное реле, электропроводка могут утилизироваться как лом черных и цветных металлов. Холодильник не содержит драгоценных металлов.
- Содержание цветных металлов в холодильнике вы можете узнать на сайте [www.biryusa.ru](http://www.biryusa.ru).

**ЗАПРЕЩАЕТСЯ!** Выжигание теплоизоляции корпуса холодильника ввиду образования при горении токсичных веществ.

## ТЕХНИЧЕСКИЕ ХАРАКТЕРИСТИКИ

Характеристики	Обозначение модели			
	Бирюса 1501	Бирюса 2501	Бирюса 2502	Бирюса 2505
Номинальное напряжение, частота тока, В, Гц	85	230 ~, 50	95	Бирюса 2506 Бирюса 2507
Номинальная потребляемая мощность, Вт	-	-	220	
Номинальная потребляемая мощность в режиме оттаивания, Вт	0,75	0,75	1,55	
Потребление энергии за сутки при температуре окружающего воздуха 25 °С, кВт • ч/24ч, не более	150	295	230	
Внутренний объем, л	от -1 до +10	от -1 до +10	от -25 до +10	
Температура в полезном объеме, °С	45	45	45	
Корректированный уровень звуковой мощности, дБА, не более	40	40	45	
Рекомендуемая равномерная нагрузка на полку, кг, не более	10	10	10	
Установленный срок службы, лет, не менее				
Габаритные размеры, мм:				
высота	890	1455	1455	
ширина	580	600	600	
глубина без учета ручки	620	590	590	
глубина с учетом ручки	660	630	630	
Масса нетто, кг, не более	40	56	56	
Количество компрессоров	1	1	1	
Тип компрессора	Не инверторный			

Изготовлено в России  
 Открытое акционерное общество «Красноярский завод холодильников «Бирюса»  
 Россия, 660123, г. Красноярск, пр. им. газеты Красноярский рабочий, 29  
 8-800-250-00-14, режим работы - пн-пт 04:00-13:00 (MSK), [www.biryusa.ru](http://www.biryusa.ru)